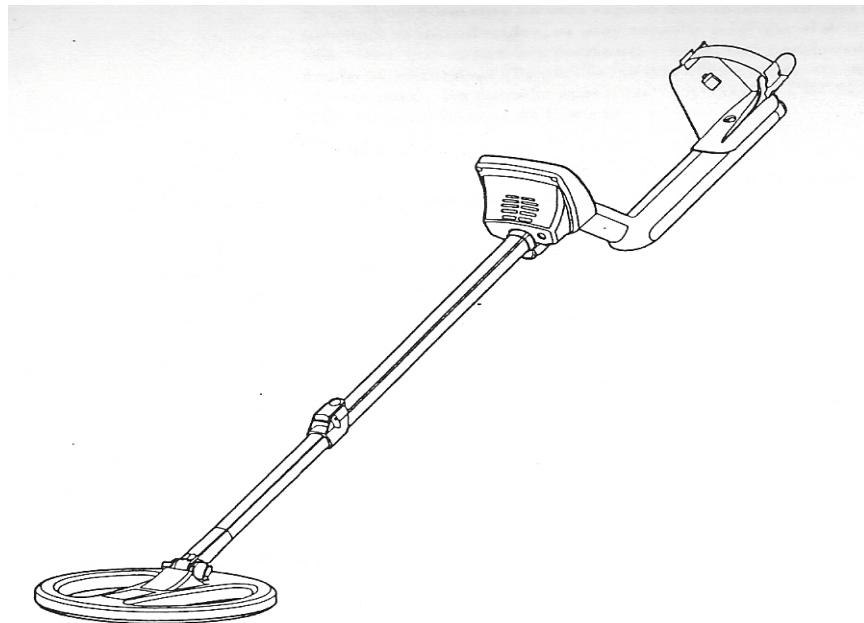


Manual del Usuario.

El EXPLORER



Minelab USA, Inc.

871 Grier Drive. Suite # B-1

Las Vegas, NV 89012

PH: 702- 891-8809

Fax: 702- 891-8810

www.minelabusa.com

Minelab Electronics Pty Ltd.

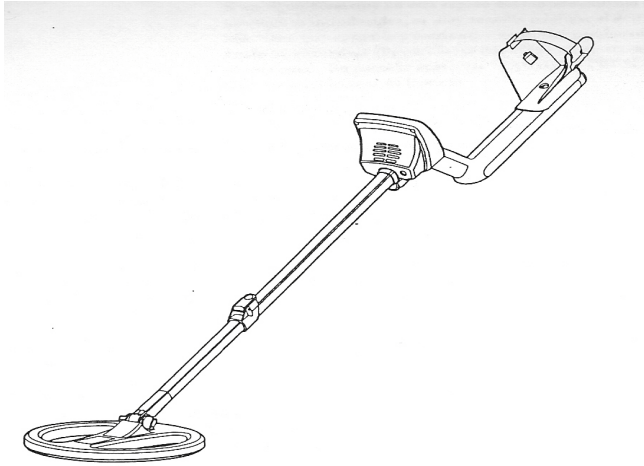
Este documento contiene información de propiedad privada, la cual está protegida por Copyright. Aparte de cualquier acción permitida por Acciones de Copyright de 1968, ninguna parte puede ser reproducida bajo ningún proceso sin un permiso escrito de Minelab Electronics Pty Ltd, 118 Hayward Avenue, Torrensville, SA 5031, Australia.

Precaución: este documento contiene derechos reservados por Minelab Electronics Pty Ltd, tanto Información Técnica como Información de Derechos reservados, o ambos. Marcas y Patentes aplican.

Como existe un rango de opciones disponibles en este tipo de Detector, el equipo puede variar con respecto al modelo o partes ordenadas con su Detector. Ciertas descripciones o ilustraciones pueden ser diferentes (en este manual) con respecto al modelo exacto que Usted adquiera. Añadiendo, Minelab se reserva el derecho de responder a cualquier cambio en la tecnología, diseño y partes del Detector en cualquier momento después de adquirido el mismo.

El Explorer es el segundo detector de la generación de detectores de Minelab. Su panel de control de diseño innovador y sus múltiples opciones para detectar objetos le convierten en un detector distinto a los que puede encontrar en el mercado.

Dos modos de detección:



Un modo completamente automatizado: El modo **Quickstart** (Inicio rápido)

Un modo de detección personalizado: Modo **Advanced** (Avanzado).

Las funciones más comunes están tanto en el modo de Inicio rápido (Quickstart) como en el Advanced (Avanzado). Para comenzar a usar el detector le recomendamos empiece con el modo de Inicio rápido.

El modo Quickstart o Inicio rápido: es un modo en que podrá realizar búsquedas precisas en una amplia variedad de terrenos, para que pueda concentrarse solo en los objetos que descubra.

Cuando se familiarize con las funciones del detector le recomendamos empiece a utilizar **el modo Avanzado**, modo en el que podrá cambiar el aspecto de la pantalla, modificar las respuestas acústicas, especificar los objetos y editar y guardar los parámetros personales.

Si en algún momento no está seguro del funcionamiento de los parámetros introducidos, es muy sencillo reiniciar el detector. Solo tiene que apagarlo y precionar y mantener precionado el botón de encendido (Power) hasta que oiga una escala musical de seis notas. En la pantalla aparecerá “Factory Presets” (valores establecidos de fábrica).

Los técnicos de Minelab han intentado actualizar el producto, introduciendo las siguientes mejoras:

- Mayor profundidad en la detección.
- Identificación precisa de objetos a mayor profundidad.
- Mejor detección de los objetos deseados entre el hierro.
- Ajuste para mejorar el funcionamiento en las playas.

La mayor parte de los detectores en el mercado funcionan en frecuencia simple o doble, con una banda entre 1 a 70 Kilohercios (KHz). Los técnicos de Minelab descubrieron que en algunos terrenos no siempre se puede utilizar la misma frecuencia. La mineralización del terreno, la chatarra que haya y el tamaño del objeto, afecta a la eficacia en la transmisión de la frecuencia del detector.

La tecnología de **Espectro de Banda Completa** combina la tecnología BBS de frecuencia múltiple con un microprocesador para dar:

- Mayor profundidad de detección.
- Mayor consistencia de detección en una amplia variedad de objetos.
- Menos interferencia de Fuentes electromagnéticas.
- Identificación más precisa del objeto.

El circuito del espectro de banda completa transmite de forma simultánea 28 frecuencias. Con lo cual la señal que recibe el plato del detector es analizada desde una amplia gama de respuestas. Esta función se transmite al usuario a través de un altavoz o auriculares y del panel de control.

En palabras más sencillas, el FBS significa una detección más profunda, sensible y precisa.

CONEXION DEL PLATO:

El plato transmite las señales electromagnéticas al suelo y recibe la respuestas.

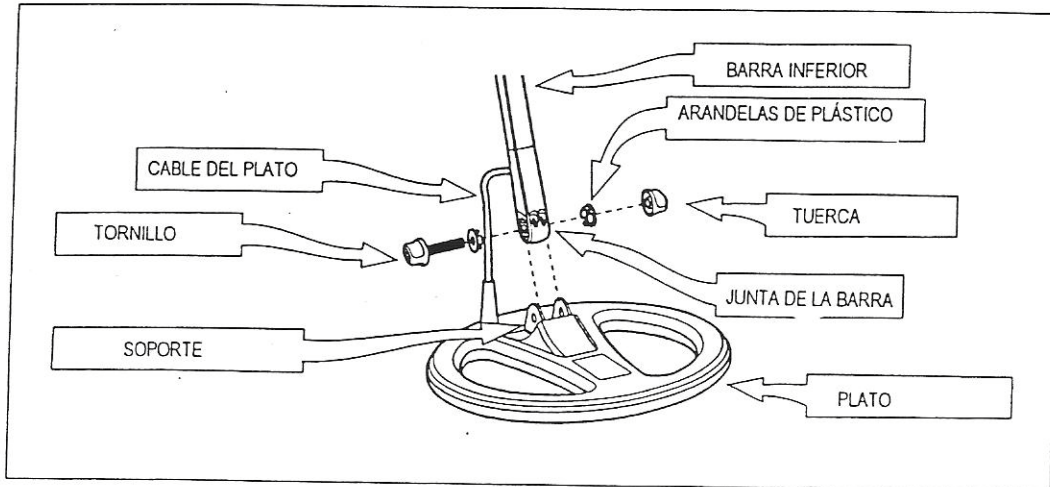
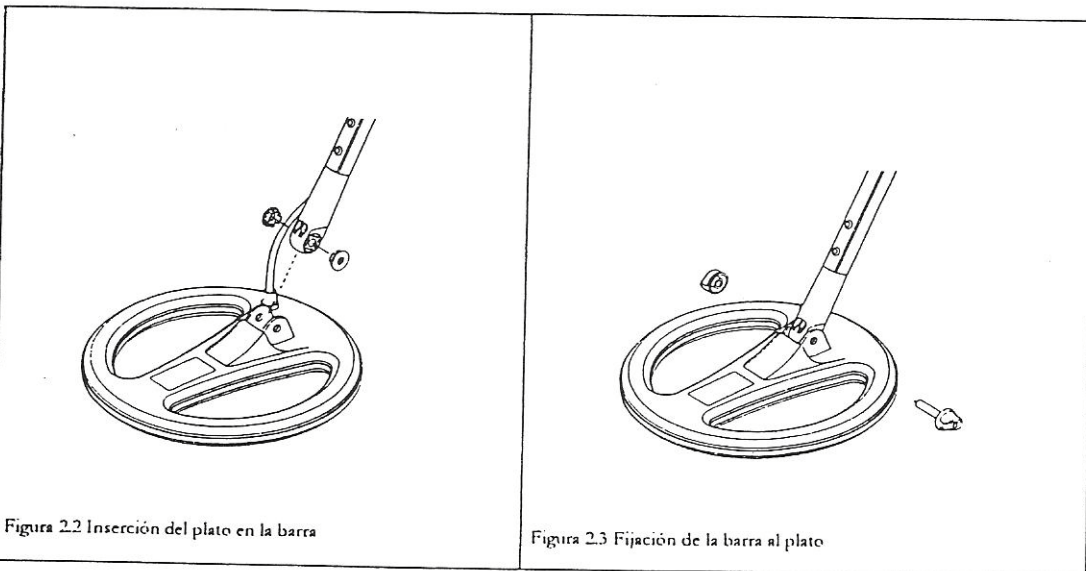


Figura 2.1 Conexión del plato a la barra.

Precaución: No intente nunca desconectar el cable del plato. Vienen conectados de fábrica. Cualquier intento de desconexión invalidará la garantía del detector.

CONEXION DEL PLATO A LA BARRA INFERIOR:



Ensamblaje del Eje:

El Ensamblaje de eje está diseñado para el eje superior e inferior conectados por un seguro. El eje conecta los cable con el plato al soporte. Estas Instrucciones asumen que el plato está conectados al eje inferior.

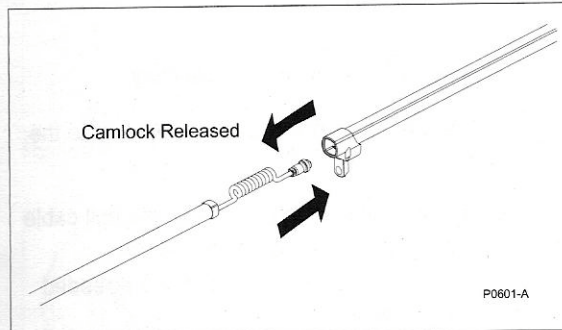


Figure 2.4 Feeding coil cable into upper shaft

Precaución: desenrosque el seguro antes de insertar el eje inferior. Como lo muestra la figura 2.4

1. (figura 2.4) Inserte el cable del plato que se encuentra dentro del eje inferior a través del eje superior.
2. (figura 2.5) Inserte el eje inferior completamente dentro del eje superior hasta que el seguro haga resistencia.
3. hale el cable del plato a través del orificio del eje superior hasta que cuelgen.

Ahora ya está listo para conectar el eje al soporte del detector.

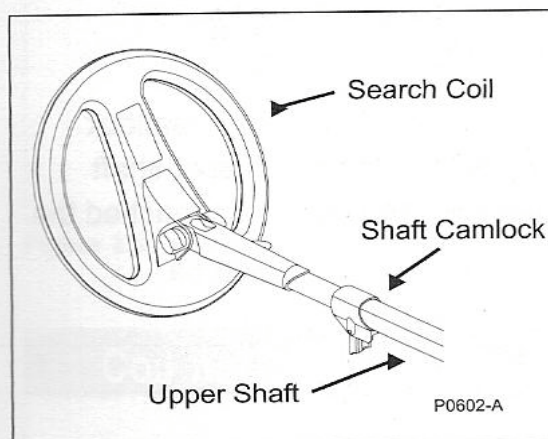


Figure 2.5 Sliding lower shaft into upper shaft

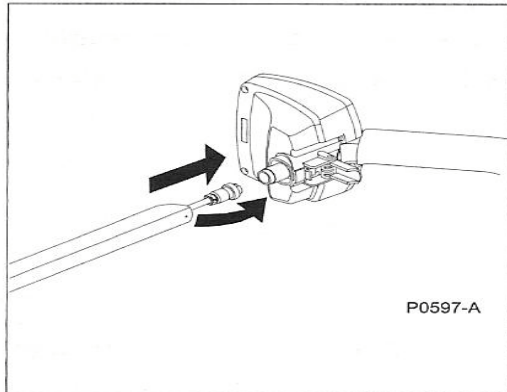


Figure 2.6 Attaching coil cable to control box

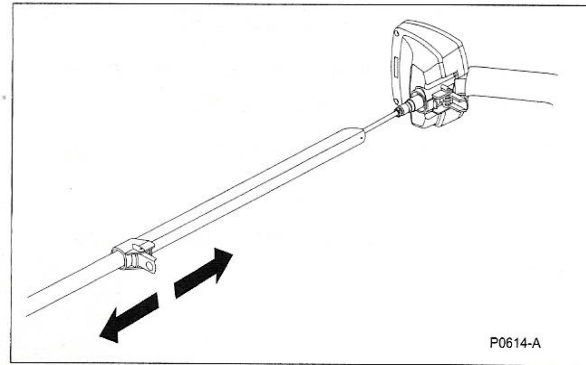


Figure 2.7 Preventing the coil cable 'bunching'

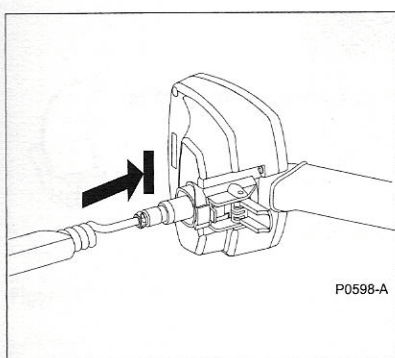


Figure 2.8 Inserting shaft assembly into control box

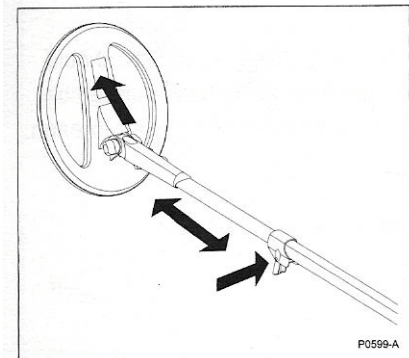


Figure 2.9 Adjusting the shaft and angle of the search coil

Como conectar el eje:

figura 2.6 y 2.9

Nota: el seguro se encuentra en la parte inferior del eje superior.

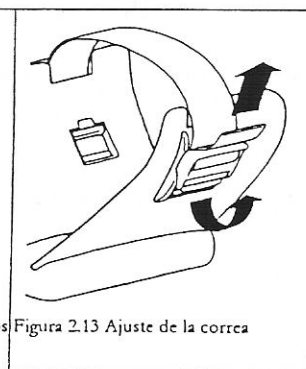
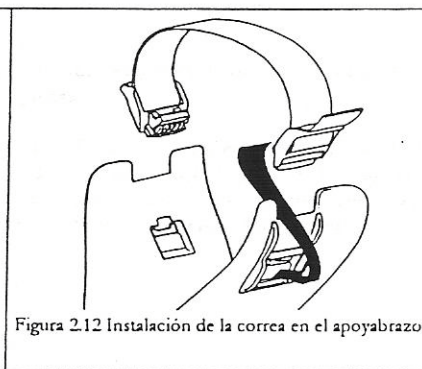
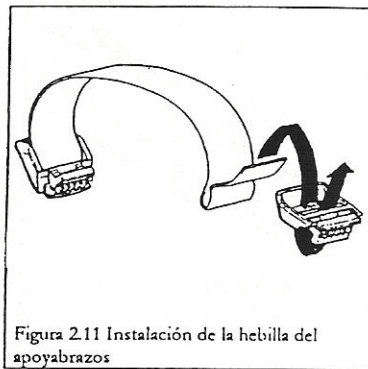
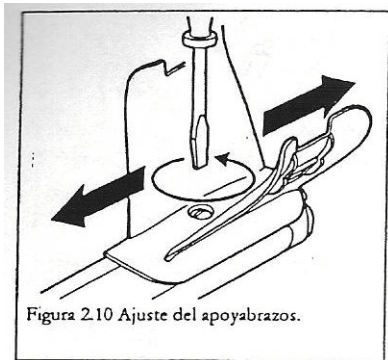
1. (figura 2.6) Abra el seguro de la caja de control.
2. (figura 2.6) Aline las conexiones e introduzca el conector del cable del plato en el enchufe debajo del soporte de la caja de control. Asegúrese de que este bien conectados.
3. (figura 2.7) Para prevenir que le cable del plato se Mueva estire el eje inferior del superior al menos 15 cm uno del otro (6 pulgadas)
4. (figura 2.8) Asegurándose de que el seguro de la caja de control este abierto, empuje firmemente el eje superior dentro de la caja de control hasta que sienta que tocó el fondo de la misma.
5. Asegure la posición del eje superior apretando el seguro de la caja de control.
6. (figura 2.9) Ajuste los eje a la distancia de su comodidad.
7. (figura 2.9) Incline el plato a la posición más cómoda, manteniendo en cuenta que debe siempre estar paralelo al suelo cuando este detectando.

MONTAJE DE LA EMPUÑADURA:

La empuñadura está compuesta por el soporte del brazo, las correas y la caja de control. Se conecta a las barras a través de la caja de control.

Para ajustar el soporte del brazo:

1. Afloje el tornillos situado en el centro.
2. Muévelo a la posición deseada. Debe sentir el detector como si fuera una extensión de su brazo.
3. Saque el brazo.
4. Apriete el tornillo hasta que lo sienta cómodo.



SUBSTITUCION DE COMPONENTES:

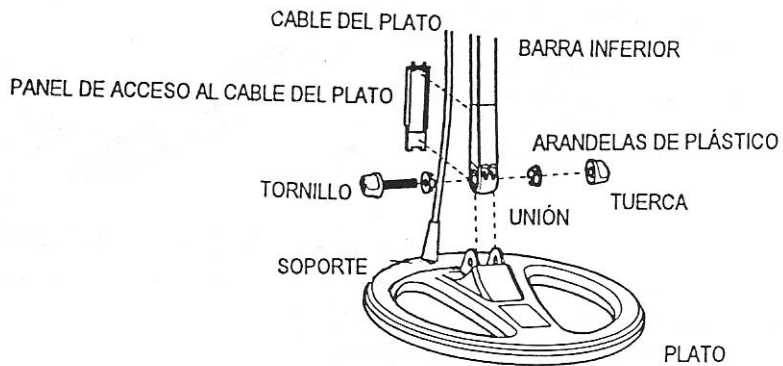
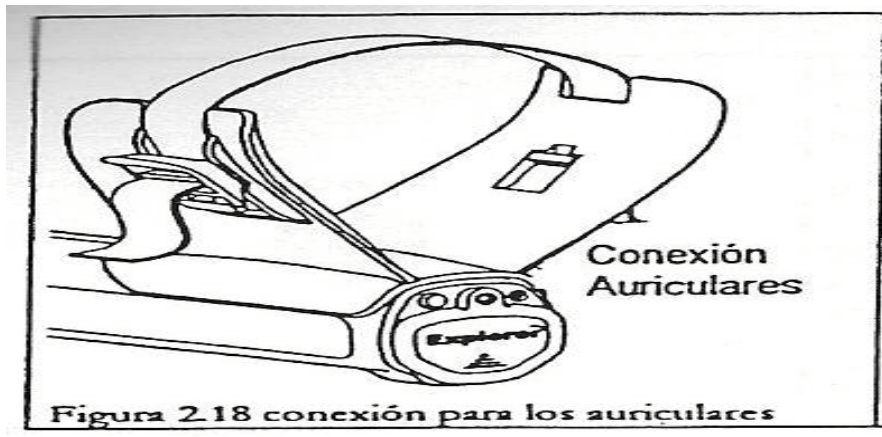


Figura 2.14 Sustitución del plato

Figura 2.14 Sustitución del plato.

AURICULARES:



El uso de los auriculares es útil para poder identificar mejor las señales, además de que alarga la duración de las pilas.

La Conexión está situada en la parte superior de las empuñaduras.

PILAS:

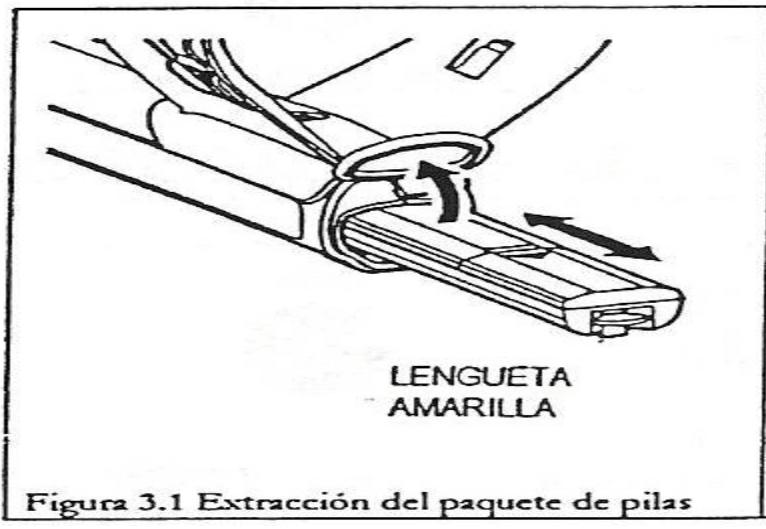


Figura 3.1 Extracción del paquete de pilas.

Precaución: asegúrese de que el detector este apagado antes de desconectar las pilas.

1. Deje el detector en una superficie estable.
2. Levante la tapa de goma de la empuñadura.
3. Levante la tapa amarilla que libera el estuche de las pilas.
4. Saque el estuche completamente de su sitio.

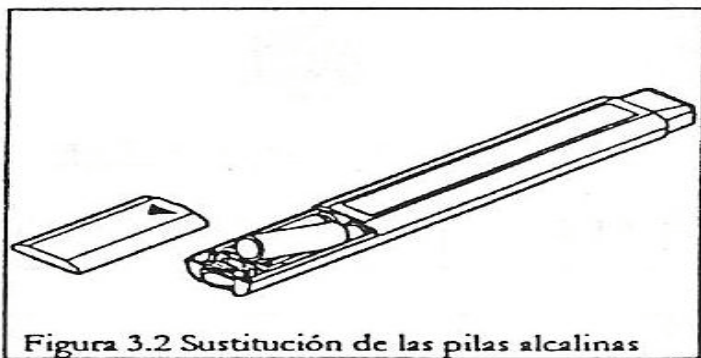


Figura 3.2 Sustitución de pilas alcalinas

1. Saque el enchufe de su sitio y presione la tapa en sentido que marca la fecha. Coloque ocho pilas tipo AA dentro. Asegúrese de colocarlas como se indica en la etiqueta.
2. Vuelva a colocar la tapa y meta el estuche hasta que oiga un clic.
3. Vuelva a cerrar la tapa de goma en el compartimiento.
4. Aviso: UTILICE SOLO PILAS ALKALINAS.

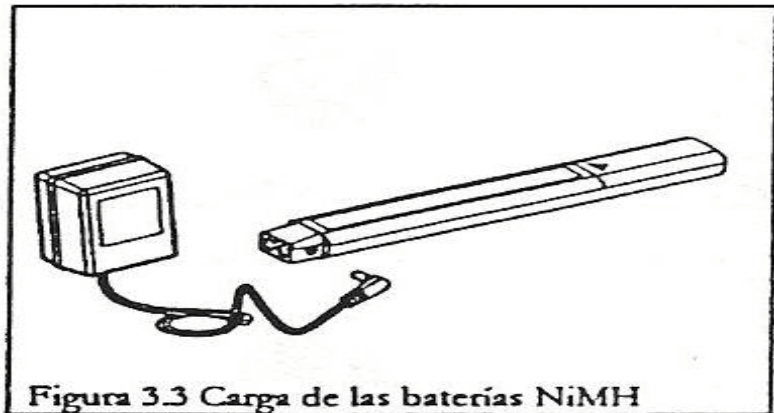


Figura 3.3 Carga de las baterías NiMH

El Explorer tiene un paquete de pilas de NiMH y un cargador que se conecta a la red. El paquete de pilas que viene con el detector está completamente descargado. Antes de poner en funcionamiento el detector, será necesario cargarlas. Las pilas alcanzarán su capacidad completa después de varios ciclos de carga y descarga.

Carga de las baterías:

1. Carga de 20 horas.
2. Carga de 18 horas.

Las siguientes cargas podrán realizarse sin ningún mínimo ni máximo.

El Explorer tiene un cargador de coche que amplifica la tensión de la batería del vehículo (que normalmente es de 12V) a una tensión suficientemente alta para cargar las pilas de NiMH.

El cargador del coche está protegido por un fusible de 3AG 2Amp contra cortocircuitos, al que se puede acceder desatornillando la conexión que entra en el encendedor del coche.

Funcionamiento de las Pilas:

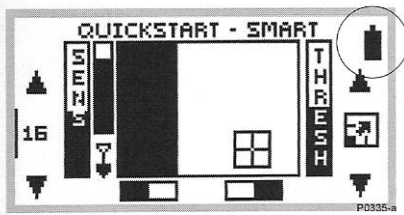
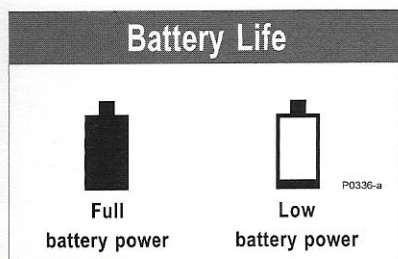


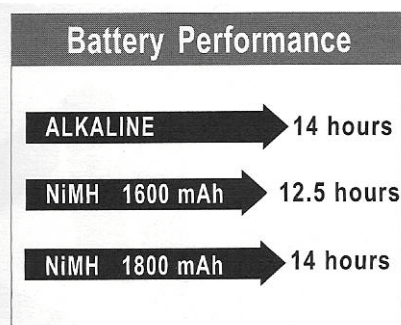
Figure 3.4 Battery life indicator

Figura 3.4

Indicador Visual: el indicador de vida de la batería aparece en todas las pantallas del Explorer. La batería se notará full pintada cuando este cargada en su totalidad. El detector dará una señal cuando la batería este baja de carga.



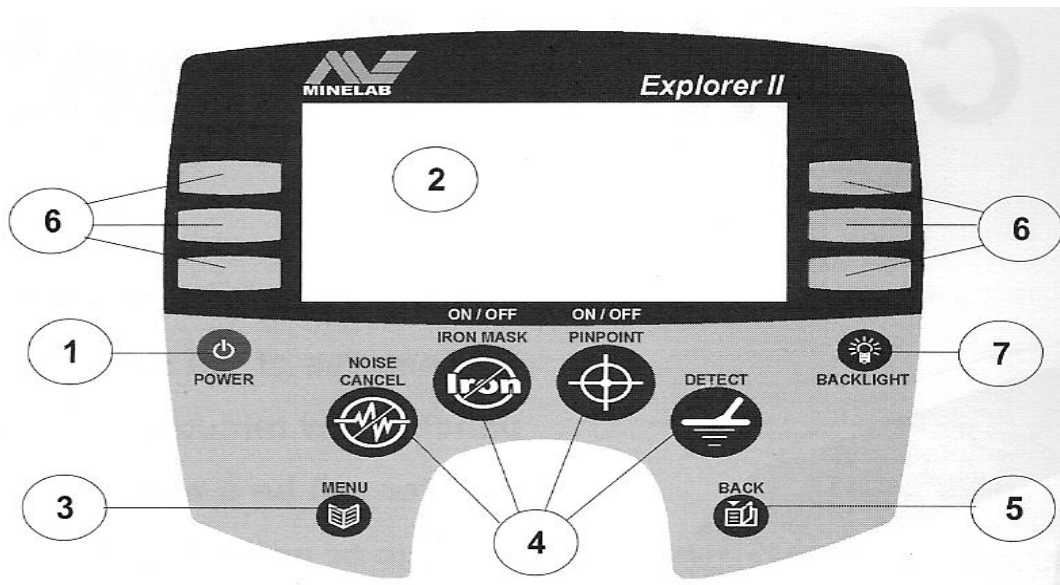
Indicador del Audio: Cuando una pila alcalina alcanza su punto mínimo de carga se escuchará un sonido agudo en las cornetas del detector o en los auriculares, solo tendrá unos pocos minutos para seguir operando el detector. Es recomendable cambiar la pila o recargarla para no perder la pista del blanco. El detector dará un mensaje de alerta antes de apagarse por falta de batería.



Notas: una pila alcalina le dará poder a un Explorer de trabajar seguidamente durante 14 horas. La batería NiHM 1600 solo trabajará por 12.5 horas, solo la NiHM 1800 le dará las 14 horas.

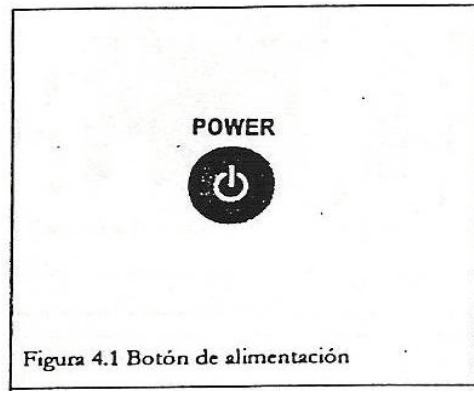
El Panel de Control:

El panel de control provee al usuario con todas las funciones del detector. Los botones y dichas funciones serán explicadas al usuario a través del manual. La terminología permanecerá consistente con los elementos etiquetados en la pantalla, para mayor referencias al momento de comenzar a detectar.



1. Botón del poder (Power)
2. Pantalla (Display screen)
3. Botón del menú principal. (main menu)
4. Botón de funciones de acceso rápido (shortcuts button)
5. Botones traseros (back button)
6. Botones de funciones (shift buttons)
7. Botón de la luz de la pantalla. (backlight button)

BOTON DE ALIMENTACION:



Para encender y apagar el detector. La primera vez que encienda el detector activará la configuración de fábrica.

Para encender el detector con la configuración de fábrica:

- Presione y mantenga presionado el botón de Power hasta escuchar un tono musical de seis notas. El logotipo de Minelab y la palabras “Factory Presets” aparecerá en la pantalla.

Para encender el detector con la configuración anterior:

- Presione y suelte el botón de Power.

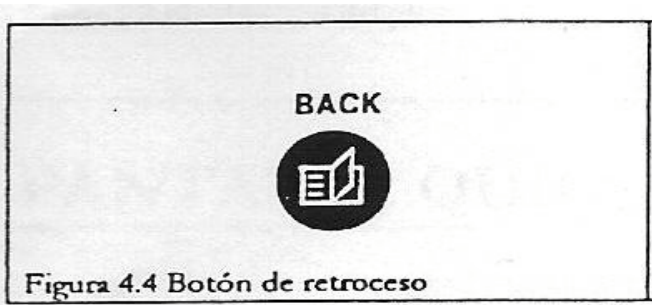


Al presionar el botón BACKLIGHT se encenderá la pantalla, si lo presiona de nuevo se apagará. El contraste se puede ajustar en el menú principal. Si tiene apagada la luz, le durarán más las pilas.

BOTONES DE MENU Y RETROCESO:

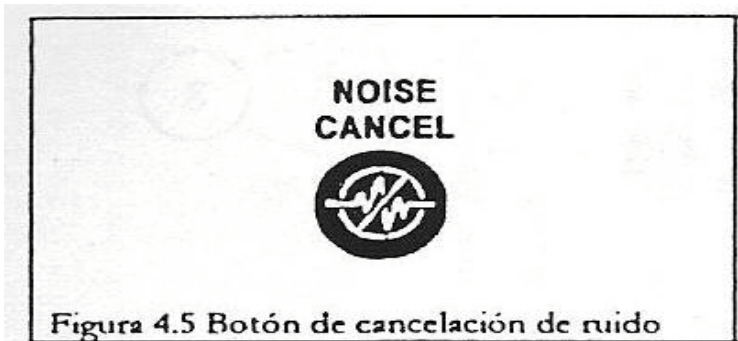


Presione el botón Menú en cualquier momento para que aparezca el menú principal en la pantalla. A través de él podrá acceder a las distintas funciones del Explorer.



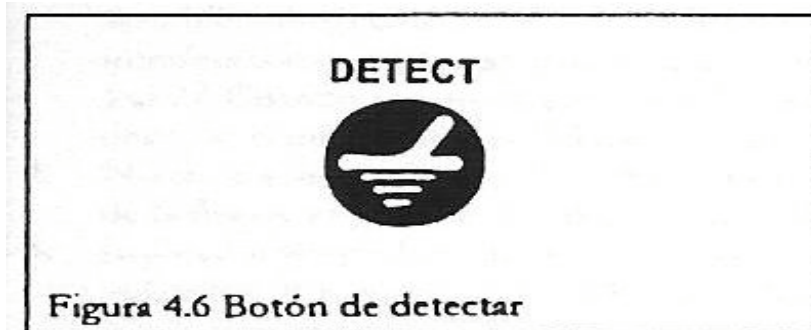
Este botón le permite retroceder las acciones que ha ejecutado en la pantalla. Este botón se utiliza normalmente cuando se seleccionan o personalizan parámetros de distintas categorías.

BOTONES DE FUNCIONES:



Presione la tecla NOISE CANCEL para seleccionar el canal más silencioso para detectar. Dicha función eliminará la mayor parte de las respuestas acústicas de Fuentes

electromagnéticas. La selección tarda 30 segundos aproximadamente. Es muy importante no mover el plato del detector durante este proceso. Tenga cuidado de no acercar objetos metálicos al plato. En modo ADVANCED (avanzado) es posible seleccionar manualmente el canal de detección deseado.



Este botón vuelve la pantalla al modo de detección en el que estaba trabajando.

- Cuando este detectando en modo QUICKSTART, presionando DETECT cambiará la pantalla de Smartfind a Digital.
- Cuando se detecte en modo ADVANCED, presionando DETECT cambiará entre las pantallas Smartfind, Digital, Learn y Edit.

IRON MASK:

figura 4.7



Figure 4.7 Iron Mask shortcut button

El botón del Filtro de hierro le permite cambiar rápidamente entre dos modos de detección: el de Discriminación y el de Filtro de Hierro.

En modo de Discriminación:

- Presionando solo una vez el botón cambiará para la pantalla de ajustes para el hierro, que le permitirá programar el detector para rechazar todo blanco ferroso.
- Presionando por segundo vez el botón cambia para el Filtro del hierro.
- Presionandolo una última vez volverá a la pantalla de discriminación

Usando dichas pantallas podrá programar su detector para cualquier tipo de búsquedas ferrosa o no. En la parte inferior de la pantalla aparecerá un mensaje para dejarle saber si el Filtro del hierro está ON or OFF.

Búsqueda:

figura 4.8

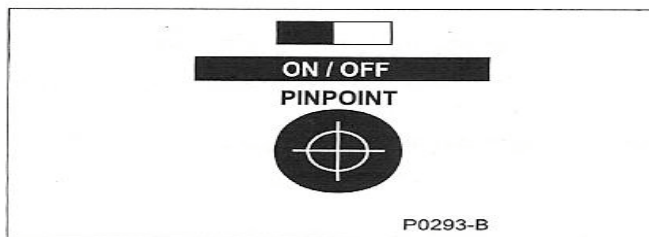


Figure 4.8 Pinpoint shortcut button

El Explorer está programado para detectar en movimiento (detectando blanco a medida que el plato se mueve) con el botón de búsquedas el detector está protegido de no cambiar para un detector sin movimiento del plato. Una pequeña barra aparecerá en la parte inferior de la pantalla para asegurarle si la función está activada o no.

Botones laterales: los seis botones laterals cumplen diferentes funciones, ayuda a seleccionar las funciones requeridas por el usuario.

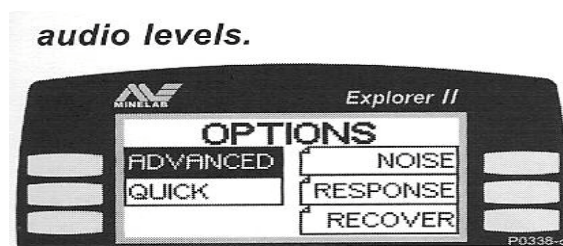


Figure 4.9 Example of selected menu item

Para seleccionar una función del menú: presione el botón que está al lado de la palabras menu, como en la figura 4.9 presionando el botón de la izquierda seleccionará la opción Avanzada.

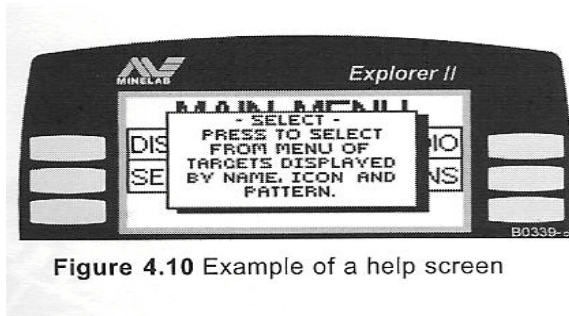


Figure 4.10 Example of a help screen

Para buscar ayuda sobre una función: como el la figura 4.10 presione y mantenga presionado el botón al lado de menu por aproximadamente 1 segundo y aparecerá en la pantalla el menu de ayuda.

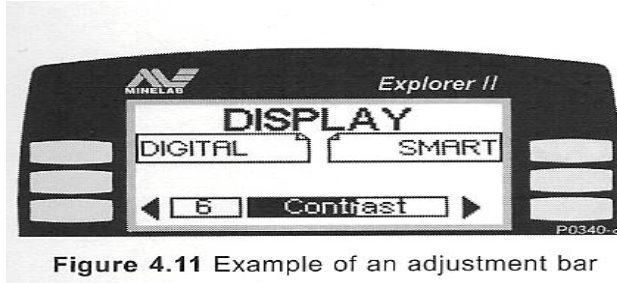
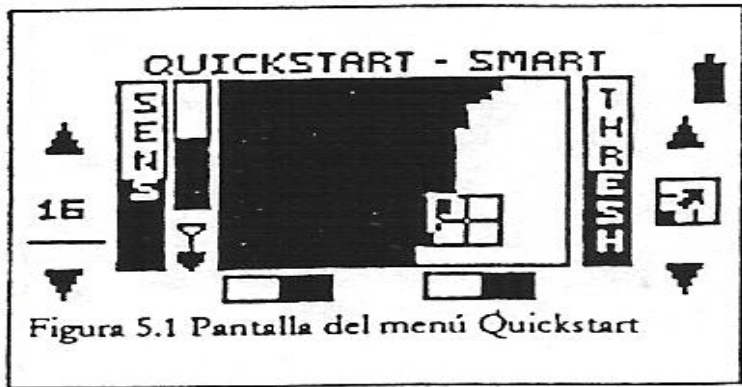


Figure 4.11 Example of an adjustment bar

Para repetir una función: como la figura 4.11 presione y mantenga presionado el botón al lado de la barra de ajustes por más de 1 segundo y repetirá la función hasta que el botón deje de ser presionado.

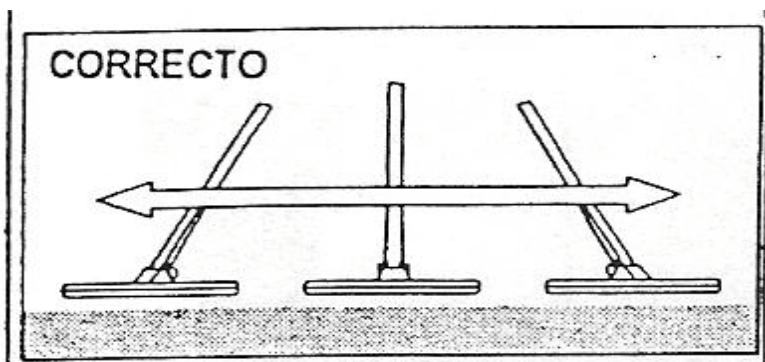
MENU QUICKSTART:



INTRODUCCION:

Cuando encienda por primera vez el detector, lo primero que aparece, es la pantalla Quickstart y ya puede comenzar a detectar. El detector está configurado para responder a metales no ferrosos y filtrar la mineralización del terreno.

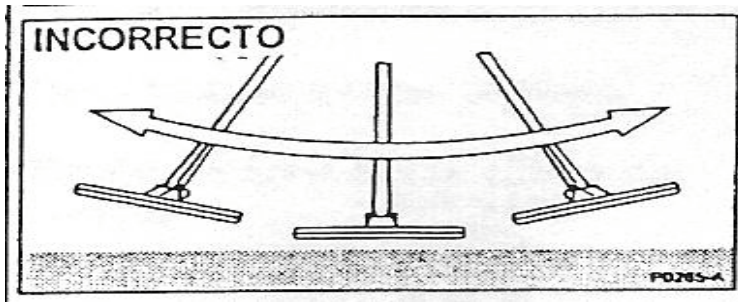
Minelab le recomienda comenzar con este modo antes de elegir el modo Advanced (avanzado).



Pruebas con el detector:

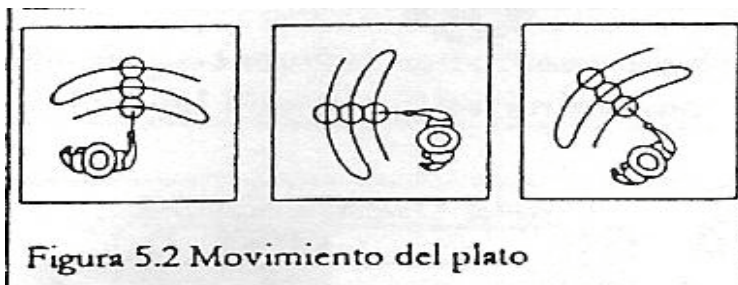
No intente detectar dentro de su casa, por que hay muchos objetos metálicos, y también recibirá interferencias de los televisores y otros aparatos electrónicos.

Movimiento del plato:



El Explorer detectará mejor cuanto más cerca el plato este del suelo. De ésta manera se incrementará la profundidad de detección y la respuestas a los objetos más pequeños. Es muy importante mover bien el plato. Una ligera variación al final de su recorrido puede provocar señales falsas y reducir la profundidad de detección. Cada barrida tiene que superponer a la anterior, según se muestra en la figura 5.2. De ésta forma cubrirá todo el terreno.

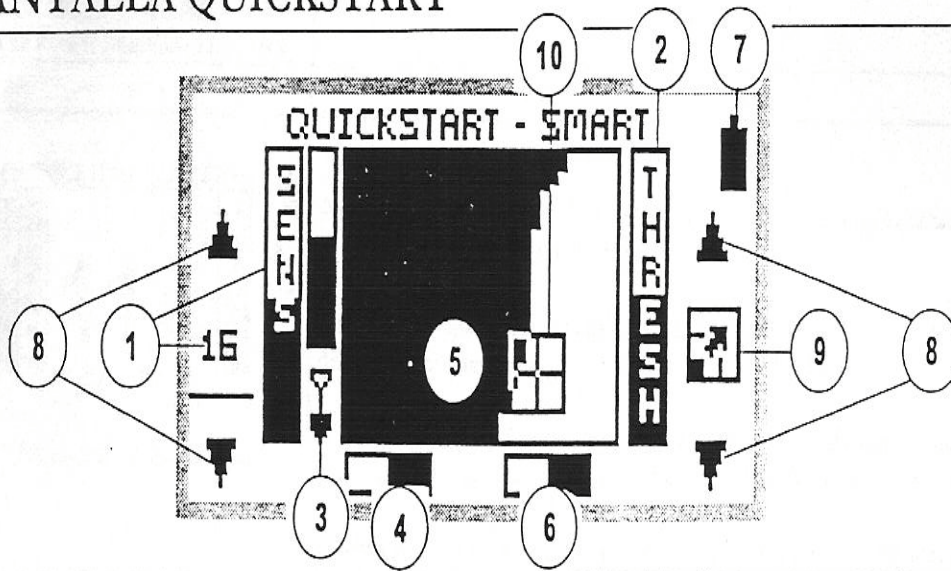
Cree que ha encontrado algo?



Cuando detecta un objeto, el Explorer emite una respuestas acústica y muestra la clasificación del objeto en la pantalla. Antes de intentar localizar su posición exacta o recuperar el objeto, es importante que aprenda a interpretar dichas señales.

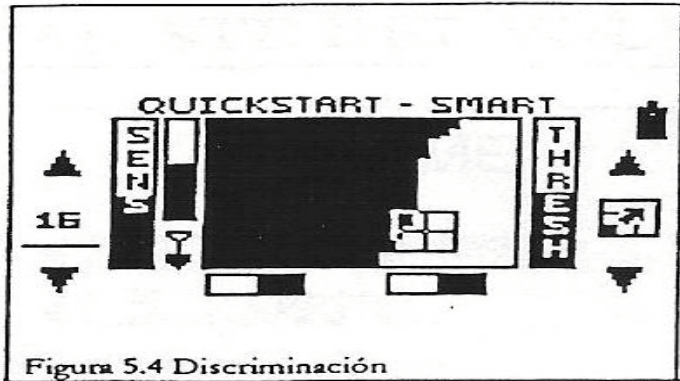
PANTALLA QUICKSTART:

PANTALLA QUICKSTART



1. **Nivel de sensibilidad:** la barra y números indican la sensibilidad del detector a los terrenos mineralizados y a las interferencias electromagnéticas. Los valores numéricos van del 1 al 32. Cuando se presiona el botón al lado del número el detector cambia entre sensibilidad manual a semiautomática.
2. **Nivel de tono de fondo:** Cuando presiona el botón al lado de la flecha, el tono de fondo aumenta o disminuye.
3. **Indicador de profundidad:** La porción no oscurecida del indicador de profundidad representa la distancia aproximada a la que se encuentra el objeto del plato. La parte superior del indicador representa 300 milímetros aproximadamente. Si el objeto está a más profundidad, la barra estará en blanco.
4. **Filtro del Hierro – Iron Mask:** La parte oscurecida indica si la función está activada o desactivada (ON/OFF)
5. **Pantalla Smartfind:** La zona oscura y clara de la pantalla es la Discriminación configurada en el detector.
6. **Pinpoint:** El bloque oscurecido indica si esta función está activada o desactivada (ON/OFF).
7. **Carga de las Pilas:** Indica la carga que le quedan a las pilas.
8. **Flechas de Ajuste:** Presionando los botones al lado de estas flechas se aumentan o disminuyen los parámetros establecidos.
9. **Icono de la Pantalla Completa:** Seleccionado la imagen cubre toda la pantalla. El icono cambia para mostrar el tono de fondo cuando se está ajustando el valor.
10. **Cruz Filar del Objeto:** Representa las propiedades del objeto detectado en una escala de dos dimensiones de Discriminación.

Patrón de Discriminación:



Cuando se active el detector en modo Quickstart, aparecerá en la pantalla la figura 5.4. El patrón de Discriminación es típico para las monedas. Cuando el plato pase por encima del objeto con las características de una moneda, la cruz filar aparecerá en la parte no oscurcida de la pantalla, al tiempo que emitirá un sonido acústica.

Ajuste del Filtro del Hierro:



El nivel fijado de fábrica es de -6, que es el que hay que utilizar cuando se buscan metales sin hierro. Si desea que el detector responda a los metales ferrosos (por ejemplo reliquias de guerra) será necesario reducir el nivel, operación que se realiza presionando el botón izquierdo. Si desea detectar todos los objetos ferrosos, será necesario establecer el nivel a -16. Si desea rechazar todos los objetos ferrosos, establezca el nivel a 0.

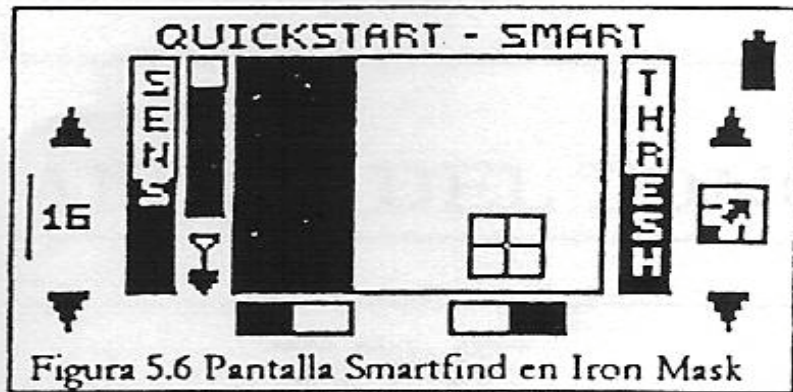


Figura 5.6 Pantalla Smartfind en Iron Mask

Cuando se presiona este botón aparecerá esta pantalla. El detector estará listo para rechazar los objetos ferrosos y poder encontrar monedas y joyas.

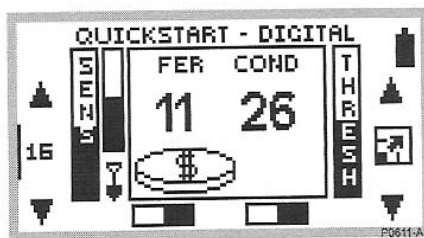


Figure 5.7 Quickstart's Digital Display

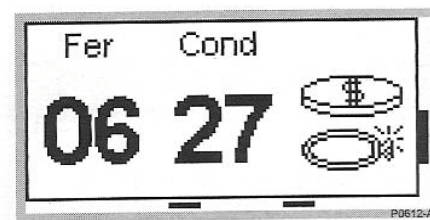


Figure 5.8 Digital as full screen display

Pantalla Digital:

figura 5.7 – 5.8

La pantalla digital aparecerá, presionando **DETECT** en el panel de control. En este modo el detector encontrará objetos ferrosos y con conductividad entre 0-31. El número para los objetos ferrosos está dentro de la etiqueta de “**FER**” y para la conductividad dentro de “**COND**”. Un valor de 0 representa un objeto no ferroso a lo contrario de un nivel 31 es al objeto más ferroso, similarmente para la conductividad 0 es el menor y 31 el mayor nivel.

A la derecha de la pantalla podrá encontrar un Icono representando el blanco. Es importante tomar en cuenta la programación de Discriminación (de igual manera el modo de Discriminación o filtro de hierro debe estar activada para aceptar blancos con dichas características) Para ajustar la Discriminación solo debe presionar **DETECT** para devolverse a la pantalla Smartfind.

Modificar la pantalla:

Pantalla completa:

figura 5.9 – 5.10

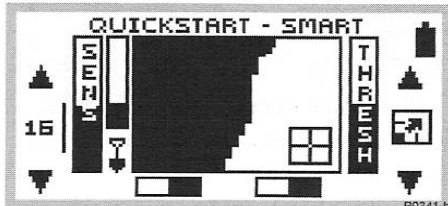


Figure 5.9 Quickstart's standard screen

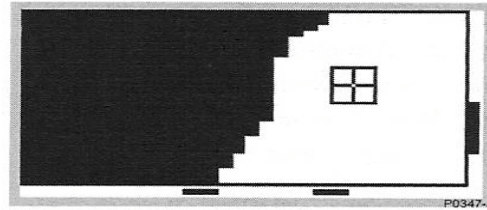


Figure 5.10 Quickstart as full screen display

Para alargar la pantalla Smartfind o Digital durante el proceso de detección, es posible programar el detector para remover el borde para solo dejar las funciones necesarias.

- Presione el botón que está al lado de FULL SCREEN a la derecha del panel de control. Esto incrementará la vista de la misma.
- Para retornar a la pantalla anterior solo presione el mismo botón otra vez.

Ajustar el contraste de la pantalla:

figura 5.11 – 5.12

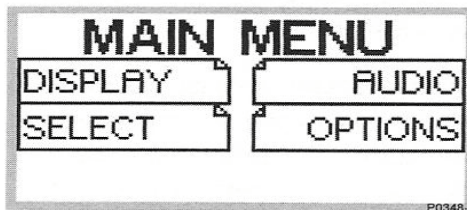


Figure 5.11 Quickstart's Main Menu

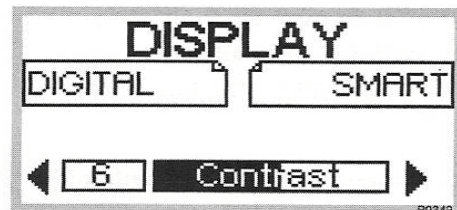
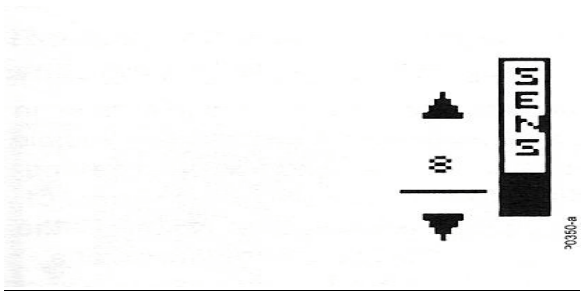


Figure 5.12 Display menu's contrast adjustment screen

- Presione el botón de Menu en el panel de control para que aparezca el menú principal.
- Aparecerá 4 menus diferentes
- Presione el botón de al lado de DISPLAY, para reconocer que si se seleccionó la opción la misma aparecerá en negritas.
- Presiones los botones al lado de las flechas para varía el contraste de la pantalla. La fábrica programó el detector con un nivel de contraste de 6.

Ajustar la sensibilidad:



Control de Sensibilidad: dicha barra indica que tan sensible es el detector a la presencia de un blanco, a un suelo ruidoso o a interferencias electromagnéticas. Dicho nivel puede ser variado presionando los botones encima o debajo de la barra en la pantalla.

- **Semi-auto:** esto indicará que el detector está en modo semiautomático, en esta condición el detector monitorea las condiciones del terreno para mayor estabilidad en la búsquedas.
- **Manual:** el ajuste de dicha sensibilidad es directa. Este modo es recomendada cuando se procede la búsquedas en playas o en un terreno no ruidoso. También es recomendada cuando se detecta en un terreno con mucha basura.
- **Sensibilidad ajustada:** es la sensibilidad más alta (32) es recomendada para terrenos ruidosos. Pero no ayuda en la búsquedas de pequeños objetos.

Control del Sonido:



El Explorer constantemente emite sonidos en la ausencia de un blanco (hummmm), dichos sonidos pueden ser controlados durante la búsquedas. Minelab recomienda ajustar dicho sonido de manera que sea agradable para el usuario, ya que dicho sonido varía dependiendo del objeto encontrado. Dichos ajustes son posible presionando los botones superiores e inferiores para el aumento y disminución de dicho sonido.

Programar el sonido: para programar dicho sonido es recommendable el nivel 20 para que el detector haga el sonido Humm. Este es programado para rechazar otros

sonidos causados por interferencias. En un nivel de 8 el sonido de Humm será menor y a un nivel de 0 no habrá sonido alguno.

Respuesta de Audio:

figura 5.13

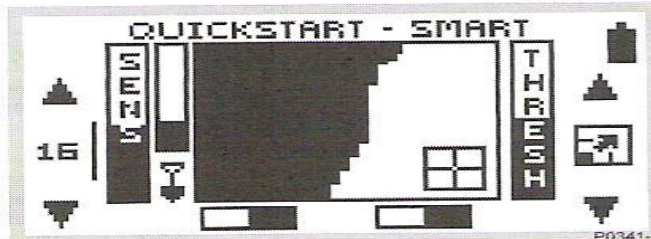


Figure 5.13 Target sounding response

Generalmente un blanco que es altamente conductivo (monedas grandes) hace que el detector emita un sonido agudo a lo contrario de un blanco no conductivo. Cuando el detector está programado en Pantalla Quickstart, Discriminación de monedas, solo emitirá el sonido con objetos no ferrosos. A medida que encuentra blancos notará con mayor facilidad que tipo de objeto es, a través de los sonidos emitidos por el Explorer. Normalmente el volumen del detector está en su nivel máximo para mayor facilidad del usuario. Dicho Audio puede ser programado o cambiado como lo enseña la figura 5.14

Ajuste del Volumen:

Main menu > Audio > Volume

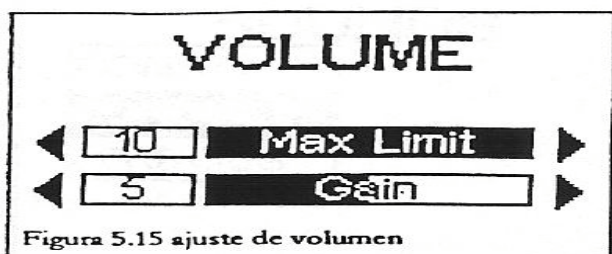
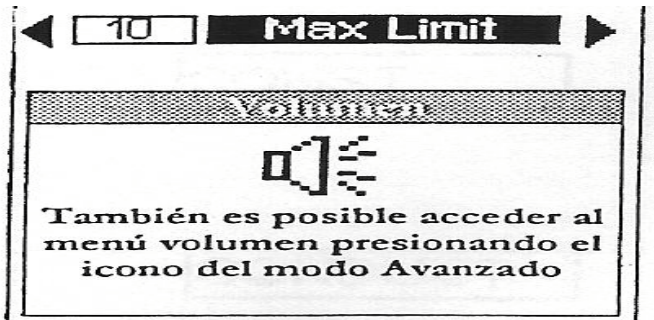


Figura 5.15 ajuste de volumen

En la pantalla aparecen dos controles: MAX LIMIT y GAIN.

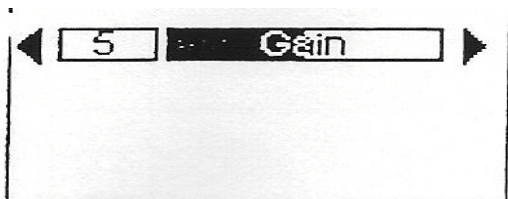
Nota: para comprobar los sonidos no es necesario pasar el plato por encima de los objetos.

Limite Máximo:



Con este control se ajusta la intensidad de la señal que emite el detector. Si elige el 0 el detector no emitirá sonido alguno. En 10 funcionará a su máximo nivel.

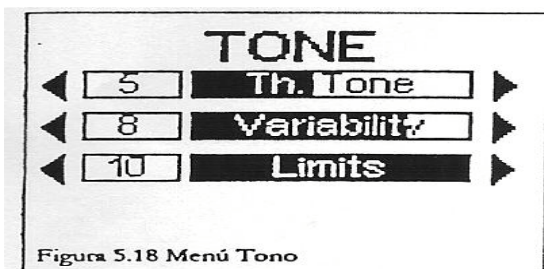
Gain:



Esta función amplifica la respuestas de la señal recibida por el detector. Si elige un valor de 5 las respuestas se amplificarán parcialmente. Las señales débiles y medianas se amplificarán, pero no las más altas. Eligiendo el valor 10 se amplificarán todas las respuestas menos las más débiles.

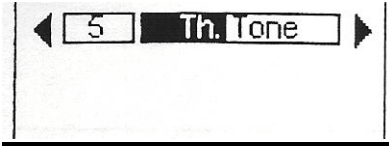
AJUSTE DEL TONO:

TONO: Main menu > Audio > Tone.



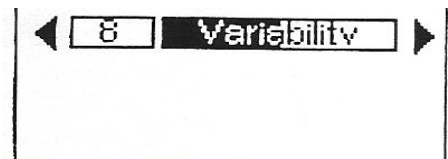
El Tono es la frecuencia del sonido que emite el detector cuando encuentra un objeto. Experimente con los valores y este atento a las variaciones mientras este detectando.

Tono de fondo:



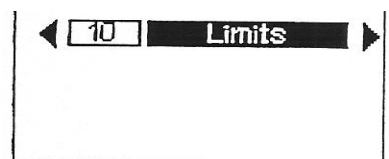
Este control le permite ajustar el tono que emite el detector mientras está en funcionamiento.

Variabilidad:



Controla lo que cambia el tono dependiendo de las características del objeto. Un valor de 16 representa una variación significativa de objeto a objeto. Un valor de 1 representa un cambio mínimo en intensidad.

Límites:



Fija el límite superior de todos los tonos emitidos por el Explorer recomendamos lo establezca al límite superior con el que se encuentra más cómodo. Un valor de 1 producirá tonos agudos y graves al mismo tiempo.

AJUSTE DE LOS SONIDOS:

SONIDOS:

Main menu > Audio > Sounds

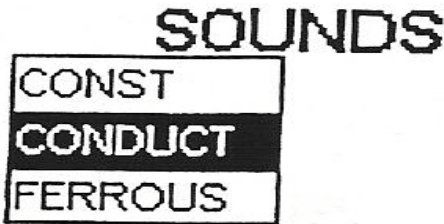


Figura 5.19 Menú sonidos

Un menu que le permite normalmente definir como varía el sonido dependiendo de las características del objeto. Una función muy útil para identificar objetos que están muy cerca el uno del otro. Se puede configurar el detector para que emita un sonido distinto respondiendo a unas características ferrosas del objeto, en vez de una conductividad. Para comprobar los sonidos no es necesario pasar el plato por encima de los objetos.

Constante:

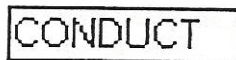
Main menu > Audio > Sounds > Const



Seleccionando **Const** se elimina la variación en intensidad cuando se está detectando. Si se selecciona, el Explorer emitirá un tono consistente con independencia del objeto detectado.

Conductividad:

Main menu > Audio > Sounds > Conduct.



Es la opción recomendada por Minelab, por que el tono se ajusta a la conductividad del objeto. Un tono muy agudo denota un objeto grande y conductivo. Un tono grave denota un objeto no conductivo.

Ferroso:

Main menu > Audio > Sounds > Ferrous

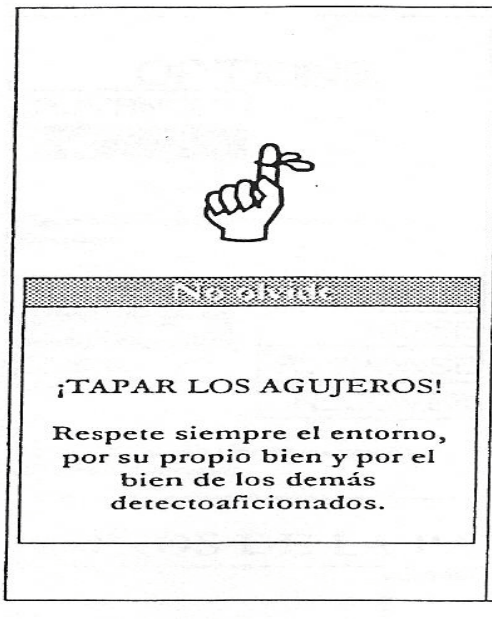
FERROUS

Seleccionando este control se ajusta el tono según el Contenido ferrosos del objeto. Un tono grave de tipo “blaaaat” denota un objeto ferrosos y aparecerá representado en la parte izquierdo de la pantalla. Un tono agudo denota un objeto no ferrosos y aparecerá en la parte derecho de la pantalla Smartfind.

Para comprobar esta opción se recomienda poner en blanco la pantalla Smartfind. Hay dos forma de hacerlo: Ajustando el nivel de Iron-Mask a -16, o Eligiendo **CLEAR** del Main menu > Discrim > Select.

Cuando el Iron Mask (Filtro de Hierro) se fija a la izquierdo de la pantalla Samrtfind (valor -16) habrá una pequeña variación en intensidad entre los objetos encontrados. Cuando el Iron Mask se activa completamente (valor 0) no se producirá señal para los objetos con Contenido ferrosos.

Recuperación del Objeto:



Para recuperar el objeto necesitará un cuchillo, una pala pequeña, y una bolsa de plástico.

- Una vez que haya averiguado la posición exacta, limpie la superficie y compruebe de nuevo la señal. Si no recibe señal alguna, el objeto está entre el material retirado. En tal caso, búsquelo entre ese material hasta encontrar el objeto.
- En caso contrario, compruebe otra vez la posición utilizando la función Pinpoint. Si está en una zona con hierba, quite la hierba primero con el cuchillo.
- Cave con cuidado, para no dañar el objeto.
- Ponga la hierba y la tierra en la bolsa de plástico, para después tapan el agujero que haya hecho.
- Búsquelo el objeto. Si no lo encuentra, ponga el plato sobre el terreno, coja un puñado de tierra y páselo por debajo del plato. Asegúrese de no llevar encima objetos metálicos como relojes, anillos, etc. Repita este proceso hasta encontrar el objeto.
- Una vez encontrado vuelva a pasar el plato por si hubiera algunos más y luego tape el agujero, procurando dejar el sitio como lo encontró.

SELECCION DE OBJETOS:

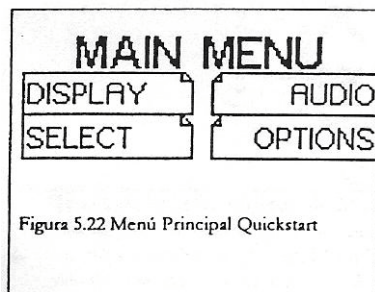


Figura 5.22 Menú Principal Quickstart

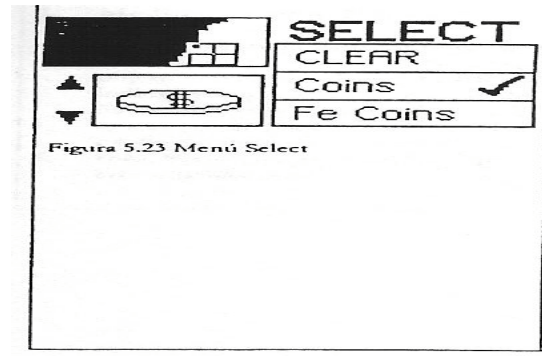


Figura 5.23 Menú Select

Selección de listas de objetos: el modo Quickstart tiene una opción para identificar los objetos, que se basa en la discriminación de dos dimensiones de Smartfind. Si desea detectar uno o más objetos, es necesario que especifique que tiene que rechazar o aceptar el Explorer.

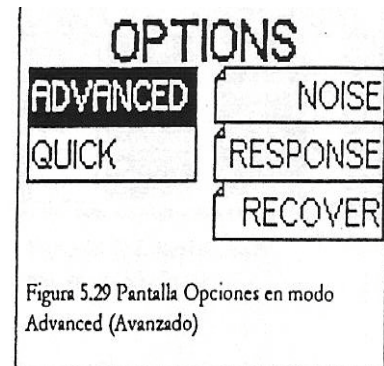
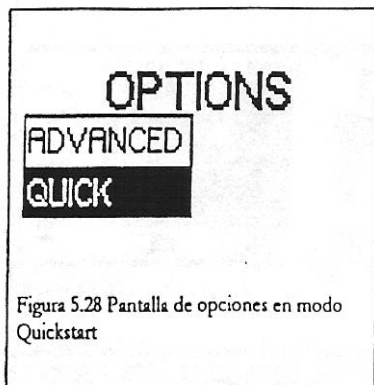
Elija la opción **SELECT** del Main menu y aparecerá una lista de objetos. Se puede desplazar por la lista utilizando los botones inferiores y del medio. El orden en que aparecerán será el siguiente:

- Clear (borra la pantalla de Smartfind)
- Coins (monedas no ferrosos)
- Fe Coins (monedas ferrosos)
- Jewelry (anillos, brazaletes, collares)
- Foil (papel de aluminio)
- Pull Tab (anillos de lata)
- Crowncap (chapas de botellas)
- Screwcap (chapas enroscables de botellas)
- Nail (clavos, tornillos, cables cortos)

Una vez Seleccionado el objeto, que aparece marcado, presione el botón DETECT en el panel de control para empezar a detectar con los nuevos parámetros.

Nota: cuando este en el menu **SELECT** y Elija las opciones, el indicador **Iron Mask** se desactivará (**OFF**) cuando vuelva a la pantalla **Smartfind**.

MODO AVANZADO:



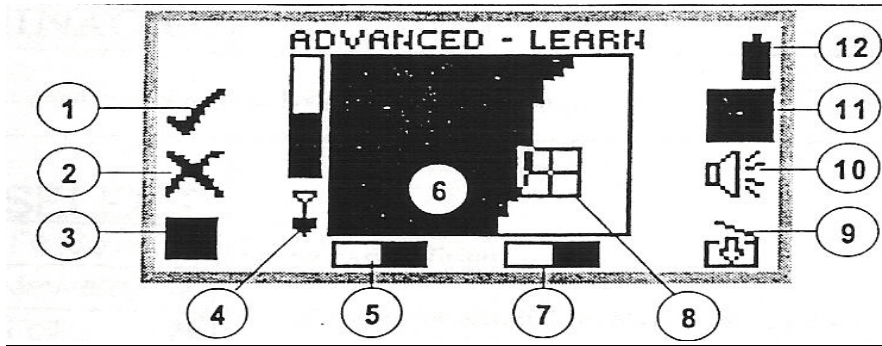
Para acceder al menu Avanzado, ejecute la secuencia:

Main menu > Options > Advanced.

Recuerde que siempre podrá volver al modo Quickstart si en algún momento no sabe que hacer con las opciones configuradas. Para volver a reiniciar el detector solo **APAGUELO**.

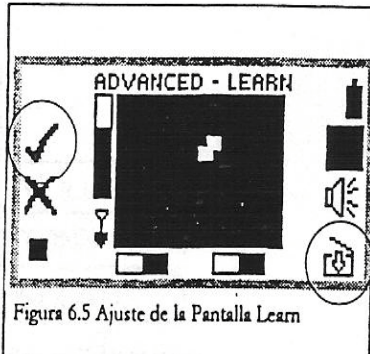
Presione y mantenga presionado el botón de Power hasta escuchar una escala musical de seis notas. En la pantalla aparecerá el logo y el mensaje “Factory Presets” durante unos segundos.

ICONOS DE LA PANTALLA DEL MODO AVANZADO:



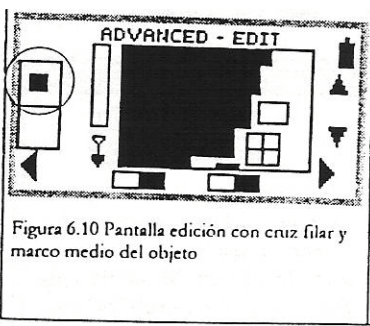
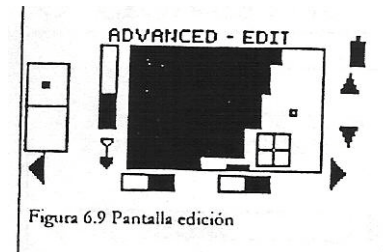
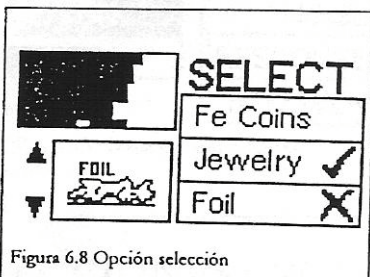
1. **Icono de aceptar el objeto:** modifica el patrón de discriminación para aceptar un objeto determinado.
2. **Icono de rechazar objeto:** modifica el patrón de discriminación para rechazar un objeto determinado.
3. **Modificar Cursor:** permite modificar el tamaño del cursor.
4. **Identificador de la profundidad:** la parte en blanco del identificador representa la distancia aproximada de un objeto debajo del plato. La parte superior del indicador representa la posición del plato y la inferior 300 milímetros a partir del plato. El recuadro aparecerá en blanco si el objeto está demasiado profunda o no puede medirse con precisión.
5. **Iron Mask:** la parte oscura deja saber si dicha acción está activada o no.
6. **Patrón de discriminación:** las partes en blanco y Negro de la pantalla representan el patrón de discriminación Seleccionado.
7. **Pinpoint:** la parte oscura representa si la acción está activada o no.
8. **Cruz Filar:** representa las propiedades detectadas del objeto en una escala de dos dimensiones.
9. **Icono de guardar:** para guardar las opciones de discriminación seleccionadas.
10. **Icono del Volumen:** para ajustar las características del volumen.
11. **Reject All/ Accept All (Rechazar y aceptar todo):** le permite elegir entre borrar o rellenar la pantalla para aceptar o rechazar objetos.
12. **Duración de las pilas:** la parte oscura indica la carga que le quedan a las pilas.

Como guardar un patrón de discriminación:



- Mueva el plato varias veces por encima del objeto deseado hasta que el detector aprenda sus características, poniendo unos recuadros en blanco en pantalla. Si tiene más de un objeto, repita el proceso con cada uno de ellos.
- Cuando el detector haya aprendido las características de ese objeto, presione el botón situado al lado de la marca intermitente.
- Presione el botón al lado del icono Save para ir directamente al menu Save Discrim. Presione el botón al lado de cualquiera de las opciones S1-S6 (por ejemplo S1). En esta posición se guardarán las características de discriminación de ese objeto.
- Presione DETECT para volver a la pantalla de detección. El detector utilizará el patrón de discriminación guardado.

Como editar y guardar los patrones de discriminación:



Primer Paso:

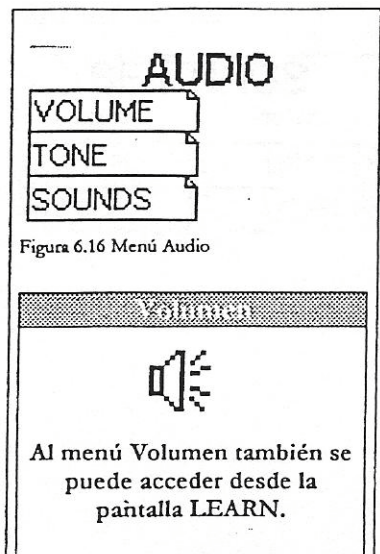
- Elija la opción select del main menu y presione le botón situado en la parte superior derecha para borrar la pantalla Smartfind.
- Desplácese por la lista y acepte la opción JEWELRY y rechace FOIL para establecer un patrón de discriminación inicial.
- Presione el botón de Main menu y seleccione Display.
- Seleccione Edit para ver la pantalla Avanced-Edit. A partir de ese momento podrá cambiar el patrón de discriminación.

Segundo Paso:

- Para cambiar el tamaño del marco del objeto, presione el botón situado en la parte superior izquierda para ver los tres formatos de cuadros del objeto.
- Para desplazar el marco del objeto presione los botones situados al lado de las flechas de navegación. Coloque el marco redimensionado sobre la sección de la pantalla que desea editar.

Menú Audio:

Main menu > Audio.



No existe diferencia alguna entre el funcionamiento del audio en los modos Quickstart y Advanced.

Menú de Opciones:

Main menu > Options.

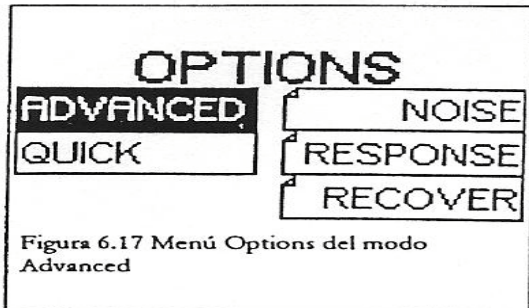


Figura 6.17 Menú Options del modo Advanced

Cuando elije este menú aparecen cinco (5) opciones, además de las dos opciones de los dos modos de funcionamiento Quick y Advanced. Presione el botón situado al lado de las opciones para seleccionar una de ellas. Para empezar a detectar, presione el botón de DETECT. Las otras tres opciones le permiten ajustar el detector a sus necesidades específicas.

Opciones: Noise (Ruido):

Main menu > Options > Noise.

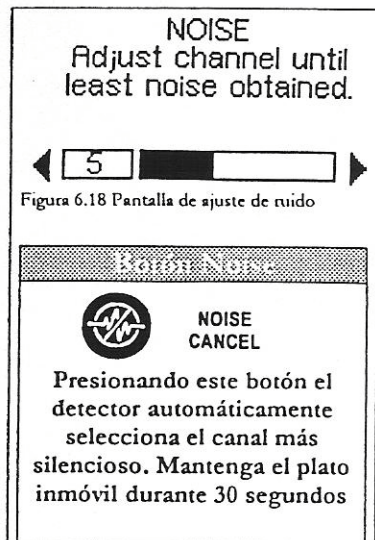


Figura 6.18 Pantalla de ajuste de ruido

A veces, mientras este detectando puede que recibe alguna interferencia que se manifiesta en sentidos erráticos o movimientos de la cruz filar. Esta opción le permite seleccionar el canal que no interfiera con el de otros detectoaficionados. El valor configurado es 5.

Nota: puede ser de utilidad seleccionar la sensibilidad manualmente desde la pantalla Smartfind o Digital antes de intentar este proceso.

Para ajustar el canal para que Tenga menos Ruido:

- Deje el detector en el suelo. Compruebe que no hayan objetos en la zona.
- Utilice los botones situados al lado de las flechas para seleccionar un canal y escuchar posibles interferencias. Configure un nuevo canal y escuche otra vez. Realice esta operación con cada uno de los canales hasta que consiga uno en el que no hayan casi ruidos.

Opción de Respuesta:

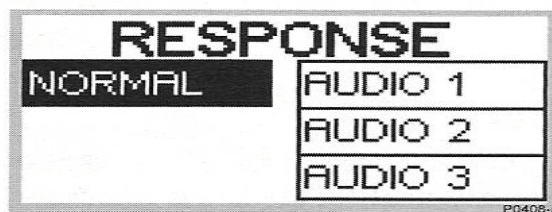
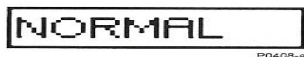


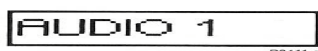
Figure 6.19 Response menu

Figura 6.19

Permite en que forma el detector responderá a la presencia de un blanco dicha respuesta afectará su habilidad de reconocer el blanco dependiendo de las circunstancias y terreno.



Normal: es el que la fábrica programa en la pantalla de Quickstart y Advanced. Solo el modo avanzado permite usar diferentes audios en Normal. El modo normal da respuestas cortas a blancos y es recomendada para condiciones generales.



Audio 1: ésta función es altamente recomendada cuando los blancos está ubicados muy cerca uno del otro, obtendrá una respuesta continua. Ayudará el hecho de que mueva el plato en direcciones diferentes para separar los blancos.

AUDIO 2

P0410-a

Audio 2: es muy similar al audio 1 con la adición de algunos filtros del tono de audio de los blancos. Reduce la Variabilidad del sonido, ofreciendo estabilidad en el mismo.

AUDIO 3

P0409-a

Audio 3: es similar al audio 2 pero con mayor Filtro en los sonidos, consistentes en blancos simples más no agrupados.

Nota: es recomendable familiarizarse primero con los sonidos del detector y luego programar el mismo al nivel de audio más cómodo para el usuario.

Menú de Settings (Parámetros):

Main menu > Options > Settings.

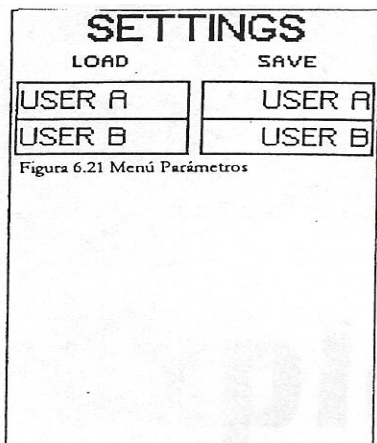


Figura 6.21 Menú Parámetros

Una vez seleccionados y modificado los parámetros operativos del detector, es posible guardarlos en memoria para ser utilizados en el futuro. El modo Advanced le permite guardar y recuperar dos grupos de parámetros (además de los programados de fábrica). Puede que el detector lo utilicen dos personas con distintos gustos (que elijan un volumen, tono y sensibilidad distinta), o porque detecta entornos diferentes (playa o terrenos muy mineralizados).

Como guardar y cargar un parámetros:

Para guardar un grupo de parámetros, presione el botón situado al lado de USER A o USER B. En la pantalla aparecerá un mensaje preguntándole si desea guardar dichos parámetros en memoria. Seleccione YES.

La siguientes vez que desee utilizar esos parámetros solo tiene que elegir la opción SETTINGS del menu Options o presionar el botón al lado de USER A o USER B. En la pantalla aparecerá un mensaje preguntándole si desea cargar los parámetros de la memoria. Seleccione YES. Los parámetros se cargarán en 5 segundos.

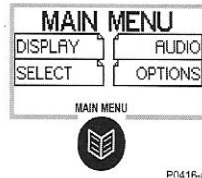
Preferencias del Usuario:

| <u>Programación</u> | <u>Rangos</u> | <u>Programación de fábrica</u> | <u>Usuario "A"</u> | <u>Usuario "B"</u> |
|----------------------------|----------------------------|--------------------------------|--------------------|--------------------|
| Modo del detector | Quickstart o Avanzado | Quickstart | * | * |
| Función de Sensitividad | Semi-auto o Manual | Semi-auto | | |
| Sonido | 0-40 | 20 | | |
| Valor de sensibilidad | 1-32 | 16 | | |
| Función de Discriminación | Iron Mask o Discrim | Discrim | | |
| Valor del filtro de hierro | -16 – 0 | -6 | | |
| Canal del ruido | 1-11 | 5 | | |
| Tipo de pantalla | Smart, Digital Learn, Edit | Smart | | |
| Tamaño de la pantalla | Normal, pantalla Full | Normal | | |
| Contraste de la pantalla | 1-10 | 5 | | |
| Tamaño del cursor | Small, Medio, Grande | Grande | | |
| Marco de Editar | Small, Medio, Grande | Small | | |
| Volumen máximo | 0-10 | 10 | | |
| Volumen de Gain | 1-10 | 5 | | |
| Volumen del Tono bajo | 1-10 | 5 | | |
| Volumen de Variabilidad | 1-10 | 8 | | |
| Limites de Tono | 1-10 | 10 | | |
| Sonidos de audio | Const, Conduct Ferroso | Conduct | | |
| Respuesta de Sonido | Normal, Audio1 Audio2 y 3 | Normal | | |
| Recobro rápido | On, OFF | OFF | | |
| Recobro profunda | On, OFF | OFF | | |

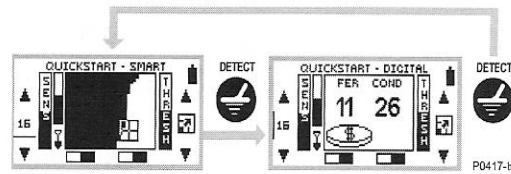
Minelab sugiere que usted guarde sus preferencias, marcándolas con un lápiz y haciendo copias de la página.

CONTROL PANEL BUTTON FUNCTIONS

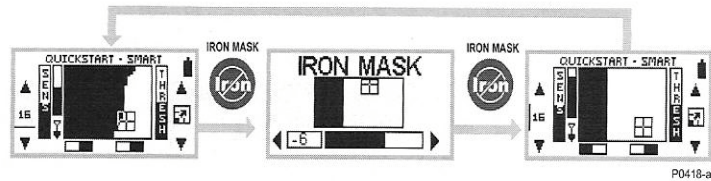
MAIN MENU



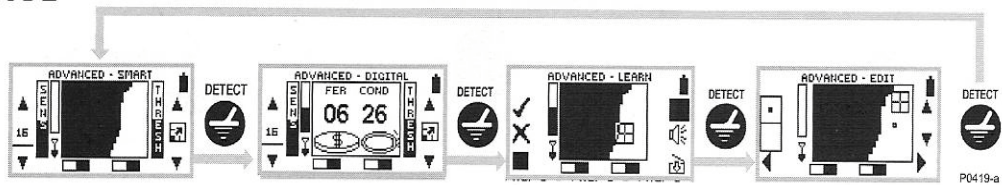
QUICKSTART MODE



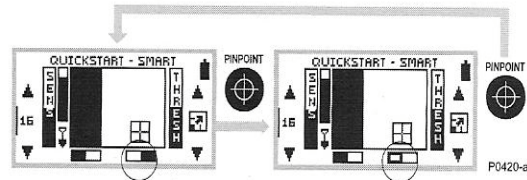
IRON MASK



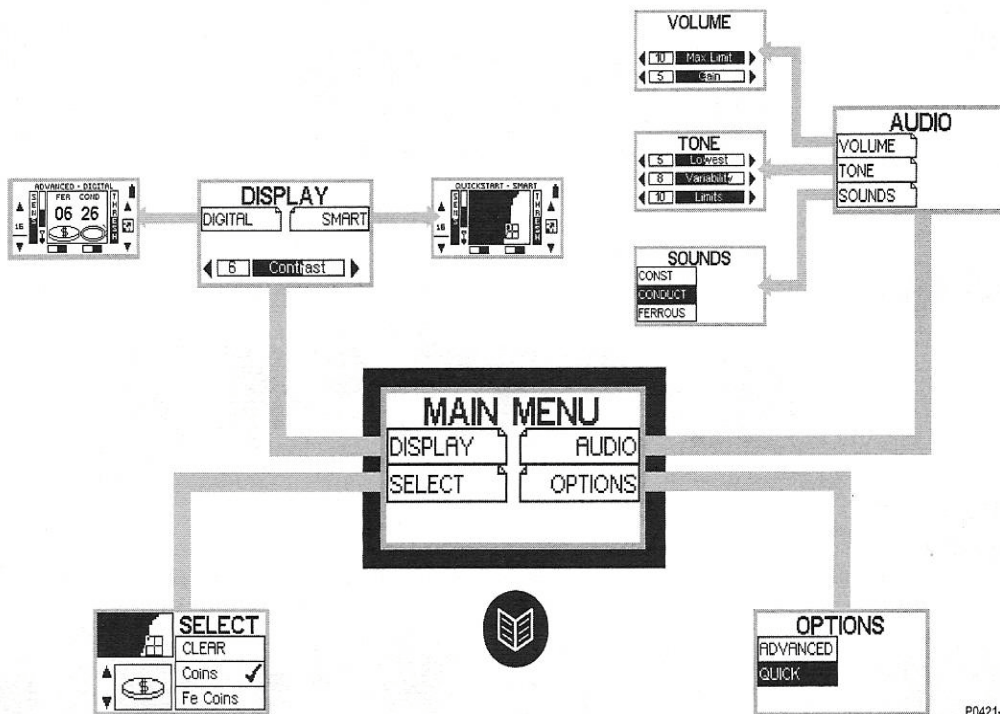
ADVANCED MODE



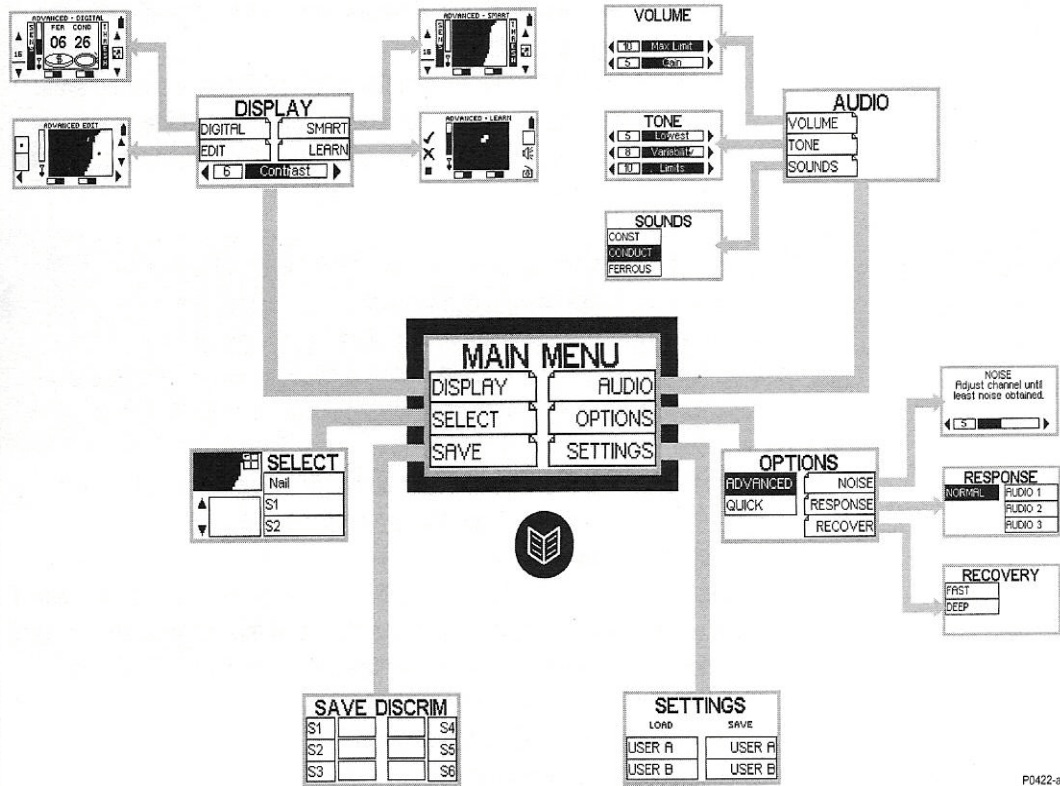
PINPOINT



QUICKSTART MENU STRUCTURE



ADVANCED MENU STRUCTURE



Glosario de Términos:

Modo Avanzado: provee opciones adicionales y opciones de Quickstart.

Alloy: sustancia que está compuesta por dos o más metales.

Camlock: seguro que ajusta los ejes del detector y la caja de control.

Conductividad: la medida de habilidad de un blanco para ser detectado por un Detector.

La caja de control: la caja de control contiene los circuitos de equipo electrónico el Detector. La caja de control crea el TX (transmite) señales enviar por el plato y interpreta el RX (recibe) hacer señas notado por el plato. Todas funciones seleccionables por el usuario (botones o interruptores) son ubicados sobre el delantero y la parte trasera de la caja de control.

El Panel de Control: es el frente de la caja de control, aguanta la pantalla y provee los botones para variar las funciones del detector.

La discriminación: la habilidad de un detector de metales de calcular si un blanco ubicado es hecho de metal ferroso (hierro o acero) o metal no ferroso (no magnético).

Editar: permite al usuario hacer cambios en la programación del detector, para obtener mejor búsqueda dependiendo de las características de los objetos.

Metales Ferrosos: metales compuestos o contienen hierro. Un artículo ferroso lo es uno que es atraído a un imán y está predominantemente o totalmente hecho del hierro o acero.

Metales no ferrosos: metales que no contienen importante nivel de hierro. Los metales no ferrosos son no magnéticos como oro, plata, cobre, latón, Plomo o aluminio.

Banda de Full Spectrum: Rango de 28 frecuencias de transmisión desde 1.5 kHz hasta 100 kHz, esto quiere decir que la respuesta aceptada por el plato será analizada en un rango amplio de características.

Pantalla Completa: detalles de los blancos mostrados en una pantalla completa.

Terreno de mineralizado: La mayoría de las tierras contiene ciertos minerales que pueden causar señales falsas sean dado por un detector. Las tierras con exceso de minerals requieren un balanceo diferente al de tierras neutrals o poco mineralizadas.

Determinar con precisión: (pinpointing) el método de ubicar la localización precisa de un blanco antes de desenterrarlo. El GP 3000 utiliza un plato de búsqueda para determinar el puesto exacto del blanco detectado.

Plato de Búsqueda: es el plato circular, el cual es barrido encima del terreno mientras se realice la búsqueda. Transmite señales electromagnéticas al suelo y recibe la respuesta del mismo.

Panel de búsqueda: es la área de tierra debajo del plato el cual es escaneado. Dependiendo del estilo del plato (Doble D o Monoloop) y el modo de plato en el que la existencia se aplica (doble D/ monoloop/cancel). Los diferentes platos tendrán una área diferente de cobertura en cada barrida.

Sonido: el nivel audible ininterrumpido del sonido emitido por el detector es referido como el sonido. Este murmullo de sonido es el sonido de fondo que hace el detector cuando funciona. El sonido puede ser puesto a cualquier nivel entre silencioso y fuerte, pero un nivel terso y audible es indicado normalmente.

Cuidados y prevenciones del detector:

El Explorer es un instrumento electrónico de buena calidad. Ha sido diseñado para el profesional que hace uso de prospecciones de oro y el circuito de equipo electrónico son cubiertos con un revestimiento resistente. Cuide su detector de la siguiente manera:

- * Mantenga el detector limpio y seco. Es muy importante mantener todos conectores eléctricos limpio y secos.
- * La caja de control no es impermeable, aunque ha sido diseñada a ser impermeable. Tenga cuidado para evitar el contacto con agua.
- * El plato es impermeable y puede ser usado solo en lluvia o condiciones mojadas. No sumerja el plato en el agua.
- * Reemplace tales artículos como tornillos y tuercas al igual que los protectores con regularidad para dar la vida larga a su detector.
- * No exponga el detector a temperaturas altas o no dejarlo bajo el sol por más tiempo de lo necesario. La matiz ayudará a protegerlo. No deje el detector en un vehículo cerrado, especialmente bajo el sol.
- * La parte inferior del plato se desgastará a medida de que si usted friega el suelo con él mientras busca. El uso de un placa de patinazo reemplazable ayudará proteger sus platos.
- * Para prevenir que el sucio penetre entre el plato y el protector coloque una cinta de seda, por ejemplo Leukosilk, que está disponible de los químicos, puede ser usada. El uso de algunas otras cintas, por ejemplo cinta de protección, podría resultar en un poco de pérdida de la sensibilidad.
- * La caja de control y el plato no deben involucrarse en el contacto con gasolina o otros líquidos aceitosos. Si cualquier parte del detector se involucra en el contacto con sustancias corrosivas, incluyendo sal o agua salada, debe ser lavado con agua fresca.
- * Limpie el detector con un paño húmedo y use un detergente de jabón templado. No use disolventes.

Un mensaje importante de MINELAB.

Le pedimos (a usted) que, como un operador de detector responsable, tener todo cuidado merecido respecto a el ambiente. Minelab no puede hacer mayor incapié a dicha importancia, siendo responsable cuando se recuperan blancos. Rellene cada agujero que usted cava.

Si cuidado y consideración son tomado, durante y después el retiro de los blancos, especialmente con respecto a rellenando los agujeros, este debe asegurar el acceso persistente para áreas para hacer prospecciones y valorar la caza. Esto también asegurará la condición inmaculada de nuestro ambiente hermoso, bosque y áreas de región secas a eso hacia dentro mantenido con un daño mínimo.

Minelab está trabajando con usted para mantener nuestros ambientes naturales con el propósito de que los beneficios de hacer prospecciones y la caza de tesoros pueden continuar ser disfrutados en muchos años venideros.

Cada prospector y cazador de tesoros alrededor del mundo y el personal de Minelab le agradecen por sus esfuerzos persistentes para proteger el ambiente.